

**DEGSON - ISO 9001**
**Svorkovnice na DIN lištu - řada PC - šroubové uchycení vodiče 0.2 ~ 10.0 mm<sup>2</sup>**

typ	U <sub>max</sub>	I <sub>max</sub>	vodič mm <sup>2</sup>	šířka jednoho pole (mm)					materiál		montáže svorkovnice na ...	počet vstupů	
	V	A		4.2	5.2	6.2	8.2	10.2	izolace	kontaktů			
SVPS PC1,5	500	17.5	0.2 ~ 1.5	x						PA / V0	mosaz	DIN35 a DIN G32 lištu přímo	2
SVPS PCDK2,5	500	24	0.2 ~ 2.5		x					PA / V0	mosaz	DIN35 a DIN G32 lištu přímo	4
SVPS PC2,5	800	24	0.2 ~ 2.5		x					PA / V0	mosaz	DIN35 a DIN G32 lištu přímo	2
SVPS PC4	800	32	0.2 ~ 4.0			x				PA / V0	mosaz	DIN35 a DIN G32 lištu přímo	2
SVPS PC6	800	41	0.2 ~ 6.0				x			PA / V0	mosaz	DIN35 a DIN G32 lištu přímo	2
SVPS PC10	800	57	0.2 ~ 10.0					x		PA / V0	mosaz	DIN35 a DIN G32 lištu přímo	2

**Svorkovnice na DIN lištu - řada MK - šroubové uchycení vodiče 0.2 ~ 10.0 mm<sup>2</sup>**

typ	U <sub>max</sub>	I <sub>max</sub>	vodič mm <sup>2</sup>	šířka jednoho pole (mm)			materiál		montáže svorkovnice na ...	počet vstupů
	V	A		6.0	6.5	10.0	izolace	kontaktů		
SVPS MK2,5	500	24	0.2 ~ 2.5	x			PA / V0	ocel+Zn	DIN35 lištu přímo	2
SVPS MK4	800	32	0.5 ~ 4.0		x		PA / V0	ocel+Zn	DIN35 lištu přímo	2
SVPS MK10	630	57	1.5 ~ 10.0			x	PA / V0	ocel+Zn	DIN35 lištu přímo	2

**Svorkovnice na DIN lištu - řada WS - uchycení vodiče 0.2 ~ 10.0 mm<sup>2</sup> pružnou lamelou**

typ	U <sub>max</sub>	I <sub>max</sub>	vodič mm <sup>2</sup>	šířka jednoho pole (mm)						materiál		montáže svorkovnice na ...	počet vstupů	
	V	A		4.0	5.0	6.0	7.0	8.0	10.0	12.0	izolace			kontaktů
SVPS WS1,5	800	18	0.2 ~ 1.5	x							PA / V0	ocel+CrNi	DIN35 lištu přímo	2
SVPS WS2,5	800	24	0.2 ~ 2.5		x						PA / V0	ocel+CrNi	DIN35 lištu přímo	2
SVPS WS4	800	32	0.2 ~ 4.0			x					PA / V0	ocel+CrNi	DIN35 lištu přímo	2
SVPS WS6	800	41	0.2 ~ 6.0					x			PA / V0	ocel+CrNi	DIN35 lištu přímo	2
SVPS WS10	800	57	0.2 ~ 10.0						x		PA / V0	ocel+CrNi	DIN35 lištu přímo	2

**Svorkovnice na DIN lištu - řada WSxx-DB - uchycení vodiče 0.2 ~ 4.0 mm<sup>2</sup> pružnou lamelou**

typ	U <sub>max</sub>	I <sub>max</sub>	vodič mm <sup>2</sup>	šířka jednoho pole (mm)						materiál		montáže svorkovnice na ...	počet vstupů	
	V	A		4.0	5.0	6.0	7.0	8.0	10.0	12.0	izolace			kontaktů
SVPS WS1,5-DB	400	18	0.2 ~ 1.5		x						PA / V0	ocel+CrNi	DIN35 pomocí nástavce WHH-WS	2
SVPS WS1,5T-DB	400	18	0.2 ~ 1.5					x			PA / V0	ocel+CrNi	DIN35 pomocí nástavce WHH-WS	4
SVPS WS2,5-DB	500	24	0.2 ~ 2.5			x					PA / V0	ocel+CrNi	DIN35 pomocí nástavce WHH-WS	2
SVPS WS2,5T-DB	500	24	0.2 ~ 1.5						x		PA / V0	ocel+CrNi	DIN35 pomocí nástavce WHH-WS	4
SVPS WS4-DB	630	32	0.2 ~ 4.0				x				PA / V0	ocel+CrNi	DIN35 pomocí nástavce WHH-WS	2
SVPS WS4T-DB	630	32	0.2 ~ 4.0						x		PA / V0	ocel+CrNi	DIN35 pomocí nástavce WHH-WS	4

**Svorkovnice na DIN lištu - řada DS - uchycení vodiče 0.2 ~ 10.0 mm<sup>2</sup> pružnou lamelou**

typ	U <sub>max</sub>	I <sub>max</sub>	vodič mm <sup>2</sup>	šířka jednoho pole (mm)					materiál		montáže svorkovnice na ...	počet vstupů	
	V	A		3.5	5.2	6.2	8.2	10.2	izolace	kontaktů			
SVPS DS1,5	500	17.5	0.2 ~ 1.5	x						PA / V0	ocel+CrNi	DIN35 lištu přímo	2
SVPS DS2,5	800	24	0.2 ~ 2.5		x					PA / V0	ocel+CrNi	DIN35 lištu přímo	2
SVPS DS4	1000	32	0.2 ~ 4.0			x				PA / V0	ocel+CrNi	DIN35 lištu přímo	2
SVPS DS6	1000	41	0.2 ~ 6.0				x			PA / V0	ocel+CrNi	DIN35 lištu přímo	2
SVPS DS10	1000	57	0.5 ~ 10.0					x		PA / V0	ocel+CrNi	DIN35 lištu přímo	2

**Svorkovnice na DIN lištu - řada WSxx-QU - uchycení vodiče 0.2 ~ 4.0 mm<sup>2</sup> pružnou lamelou**

typ	U <sub>max</sub>	I <sub>max</sub>	vodič mm <sup>2</sup>	šířka jednoho pole (mm)			materiál		montáže svorkovnice na ...	počet vstupů
	V	A		4.0	5.0	6.0	izolace	kontaktů		
SVPS WS1,5-QU	800	18	0.2 ~ 1.5	x			PA / V0	ocel+CrNi	DIN35 lištu přímo	4
SVPS WS2,5-QU	800	20	0.2 ~ 2.5		x		PA / V0	ocel+CrNi	DIN35 lištu přímo	4
SVPS WS4-QU	800	32	0.2 ~ 4.0			x	PA / V0	ocel+CrNi	DIN35 lištu přímo	4



## Svorkovnice na DIN lištu - řada WSxx-SD - uchycení vodiče 0.2 ~ 4.0 mm<sup>2</sup> pružnou lamelou

typ	U <sub>max</sub> V	I <sub>max</sub> A	vodič mm <sup>2</sup>	šířka jednoho pole (mm)						materiál		montáže svorkovnice na ...	počet vstupů	
				4.0	5.0	6.0	7.0	8.0	10.0	12.0	izolace			kontaktů
SVPS WS2,5-SD	800	24	0.2 ~ 2.5		x						PA / V0	ocel+CrNi	DIN35 lištu přímo	2
SVPS WS4-SD	800	32	0.2 ~ 4.0			x					PA / V0	ocel+CrNi	DIN35 lištu přímo	2
SVPS WS6-SD	800	41	0.2 ~ 6.0					x			PA / V0	ocel+CrNi	DIN35 lištu přímo	2



## Svorkovnice na DIN lištu - řada WSxx-TW - uchycení vodiče 0.2 ~ 4.0 mm<sup>2</sup> pružnou lamelou

typ	U <sub>max</sub> V	I <sub>max</sub> A	vodič mm <sup>2</sup>	šířka jednoho pole (mm)			materiál		montáže svorkovnice na ...	počet vstupů
				4.0	5.0	6.0	izolace	kontaktů		
SVPS WS1,5-TW	800	18	0.2 ~ 1.5	x			PA / V0	ocel+CrNi	DIN35 lištu přímo	3
SVPS WS2,5-TW	800	24	0.2 ~ 2.5		x		PA / V0	ocel+CrNi	DIN35 lištu přímo	3
SVPS WS4-TW	800	32	0.2 ~ 4.0			x	PA / V0	ocel+CrNi	DIN35 lištu přímo	3

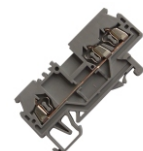

## Pojistková pouzdra na DIN lištu - řada PC, DC, WSF

typ	U <sub>max</sub> V	I <sub>max</sub> A	vodič mm <sup>2</sup>	šířka jednoho pole (mm)				materiál		montáže svorkovnice na ...	počet vstupů
				6.0	8.0	8.2	12.0	izolace	kontaktů		
SVPS PC4-HE	800	6.3	0.4 ~ 4.0			x		PA / V0	mosaz	DIN35 a DIN G32 lištu přímo	2
SVPS PC10-DR	800	10	0.5 ~ 10.0				x	PA / V0	mosaz	DIN35 a DIN G32 lištu přímo	2
SVPS DC4-HE	500	6.3	0.5 ~ 4.0		x			PA / V0	mosaz	DIN35 a DIN G32 lištu přímo	2
SVPS WSF4-TA	800	16	0.2 ~ 4.0	x				PA / V0	mosaz	DIN35 a DIN G32 lištu přímo	2



## Vidlice/svorkovnice - řada 2EDG-UDB-5.08 - šroubové uchycení vodiče 0.2 ~ 2.5 mm<sup>2</sup>

typ	U <sub>max</sub> V	I <sub>max</sub> A	vodič mm <sup>2</sup>	šířka jednoho pole (mm)	materiál		montáže svorkovnice na ...	počet vstupů
					izolace	kontaktů		
SVPS 2EDG-UDB-5.08	320	12	0.2 ~ 2.5	5.08X(N-1)+6.6	PA / V0	ocel+CrNi	DIN35 lištu přímo	dle počtu pólů



## Svorkovnice na DIN lištu - příslušenství

typ	popis	určeno pro řadu ...	číslo
SVPS D-	bočnice	PC, MK, WS, DS	1.
SVPS ATP-PC	dělicí přepážka	PC	2.
SVPS E-WS	koncová zarážka	MK, WS	3.
SVPS E-PC	koncová zarážka	PC	4.
SVPS ZB	popiskové štítky	PC	5.
SVPS DBE	záslepka na pozici svorkovnice	PC	6.
SVPS DEK	popiskové štítky	MK, WS	7.
SVPS FBI	šroubový můstek	PC	8.
SVPS FBRI	šroubový můstek	PC	9.
SVPS WHH	nástavec na DIN35 se šroubkem	WS	10.
SVPS Q	šroubový můstek	MK	11.
SVPS DG013	nástavec na DIN35 bez šroubku	WS	12.
SVPS WF	zkratovací propojka	WS	13. a 14.



## PC1,5

**Se šroubovým uchycením vodiče 0.2 ~ 2.5 mm<sup>2</sup>**

Jmenovité napětí V	500
Jmenovitý proud A	17.5
Průřez vodiče mm <sup>2</sup>	0.2 ~ 1.5
Šířka svorkov. mm	4.2
Materiál	PA / V0

obj.č.	objednávací název	barva
■ 71704	SVPS PC1,5-01P-11	šedá
■ 71705	SVPS PC1,5-01P-12	modrá
■ 71706	SVPS PC1,5-01P-13	černá
■ 71707	SVPS PC1,5-01P-16	červená
■ 71708	SVPS PC1,5-01P-18	žlutá
■ 71709	SVPS PC1,5-01P-19	bílá

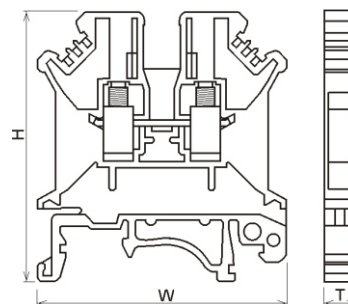

### Příslušenství

obj.č.	objednávací název	popis
■ 68713	SVPS ZB4-10P-19	popisový štítek, 10ks, bílý, bez označení
■ 71741	SVPS FBRI2-4	šroubový můstek pro spojení 2 svorkovnic PC1,5
■ 71742	SVPS FBRI3-4	šroubový můstek pro spojení 3 svorkovnic PC1,5
■ 71729	SVPS D-PC1,5-01P-11	bočnice pro svorkovnice PC1,5; šedá barva
■ 69866	SVPS E-PC-01P-11	koncová zarážka pro svorkovnice P; šedá barva
■ 48271	SVPS ATP-PC-01P-11	oddělovací destička pro svorkovnice PC; šedá barva

typ	T mm	W mm	H mm
PC2,5	5,2	42,5	46
PC4	6,2	42,5	46
PC6	8,2	42,5	46
PC10	10,2	42,5	46

## PCDK2,5

**Se šroubovým uchycením vodiče 0.2 ~ 2.5 mm<sup>2</sup>**

Jmenovité napětí V	500
Jmenovitý proud A	24
Průřez vodiče mm <sup>2</sup>	0.2 ~ 2.5
Šířka svorkov. mm	5.2
Materiál	PA / V0

obj.č.	objednávací název	barva
■ 71720	SVPS PCDK2,5-01P-11	šedá
■ 71721	SVPS PCDK2,5-01P-12	modrá
■ 71722	SVPS PCDK2,5-01P-13	černá
■ 71723	SVPS PCDK2,5-01P-16	červená

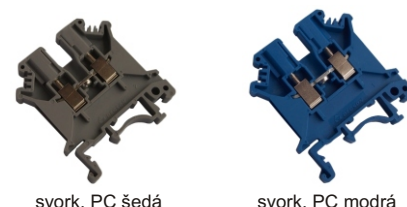

svork. PC šedá

svork. PC modrá

### Příslušenství

obj.č.	objednávací název	popis
■ 48297	SVPS ZB5-10P-19	popisový štítek, 10ks, bílý, bez označení
■ 47834	SVPS FBRI10-5	šroubový můstek pro spojení 10 svorkovnic
■ 71728	SVPS D-PCDK2,5-01P-11	bočnice pro svorkovnice PCDK2,5; šedá barva
■ 69866	SVPS E-PC-01P-11	koncová zarážka pro svorkovnice PCDK; šedá barva

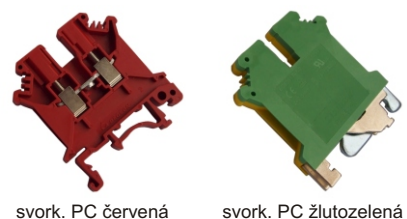

svork. PC červená

svork. PC žlutozelená

## PC2,5

**Se šroubovým uchycením vodiče 0.2 ~ 2.5 mm<sup>2</sup>**

Jmenovité napětí V	800
Jmenovitý proud A	24
Průřez vodiče mm <sup>2</sup>	0.2 ~ 2.5
Šířka svorkov. mm	5.2
Materiál	PA / V0

obj.č.	objednávací název	barva
■ 46569	SVPS PC2,5-01P-11	šedá
■ 46631	SVPS PC2,5-01P-12	modrá
■ 46855	SVPS PC2,5-01P-16	červená
■ 71711	SVPS PC2,5-01P-13	černá
■ 71712	SVPS PC2,5-01P-18	žlutá
■ 71713	SVPS PC2,5-01P-19	bílá
■ 46857	SVPS PC2,5-PE-01P-1Y	žlutozelená (*)



svorkovnice PCDK2,5 černá

### Příslušenství

obj.č.	objednávací název	popis
■ 48297	SVPS ZB5-10P-19	popisový štítek, 10ks, bílý, bez označení
■ 47158	SVPS FBRI2-5	šroubový můstek pro spojení 2 svorkovnic PC2,5
■ 47752	SVPS FBRI3-5	šroubový můstek pro spojení 3 svorkovnic PC2,5
■ 47834	SVPS FBRI10-5	šroubový můstek pro spojení 10 svorkovnic PC2,5
■ 47155	SVPS D-PC2,5-01P-11	bočnice pro svorkovnice PC2,5; šedá barva
■ 48271	SVPS ATP-PC-01P-11	oddělovací destička pro svorkovnice PC; šedá barva
■ 69866	SVPS E-PC-01P-11	koncová zarážka pro svorkovnice PC; šedá barva



šroub.můstek FBRI3-

šroub.můstek FBRI3-

Poznámka (\*): Žlutozelené zemnicí svorkovnice ("PE" v názvu) slouží k vodivému spojení s DIN lištou.

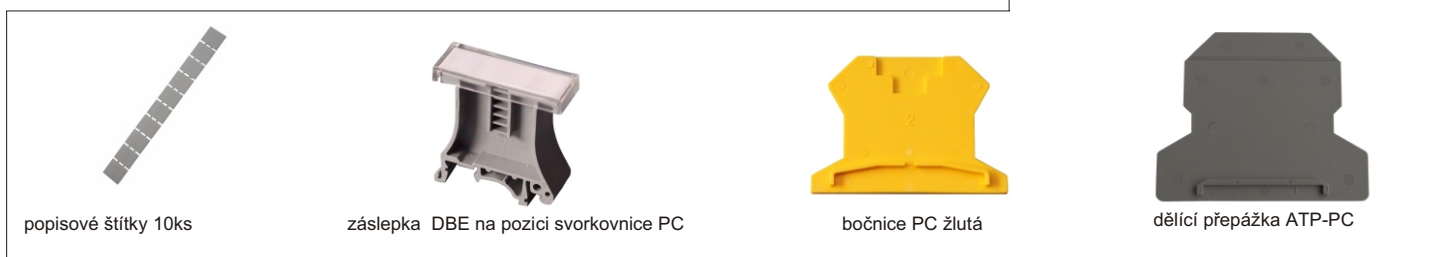

popisový štítek 10ks

záslepka DBE na pozici svorkovnice PC

bočnice PC žlutá

dělicí přepážka ATP-PC

 ■ součástka se doplňuje na sklad | # součástka na skladě, výprodej | novinka = **zelené podbarvení** | Dodací podmínky neoznačených součástek sdělíme na poptávku

## PC4

Se šroubovým uchycením vodiče 0.2 ~ 4.0 mm<sup>2</sup>

Jmenovité napětí V	800
Jmenovitý proud A	32
Průřez vodiče mm <sup>2</sup>	0.2 ~ 4.0
Šířka svorkov. mm	6.2
Materiál	PA / V0

obj.č.	objednávací název	barva
■ 46940	SVPS PC4-01P-11	šedá
■ 46941	SVPS PC4-01P-12	modrá
■ 46952	SVPS PC4-01P-16	červená
■ 71714	SVPS PC4-01P-13	černá
■ 71715	SVPS PC4-01P-18	žlutá
■ 71716	SVPS PC4-01P-19	bílá
■ 46953	SVPS PC4-PE-01P-1Y	žlutozelená (*)

### Príslušenství

obj.č.	objednávací název	popis
■ 33735	SVPS ZB6-10P-19	popisový štítek, 10ks, bílý, bez označení
■ 47238	SVPS FBI2-6	šroubový můstek pro spojení 2 svorkovnic PC4
■ 47559	SVPS FBI3-6	šroubový můstek pro spojení 3 svorkovnic PC4
■ 47751	SVPS FBI10-6	šroubový můstek pro spojení 10 svorkovnic PC4
■ 48271	SVPS ATP-PC-01P-11	oddělovací destička pro svorkovnice PC; šedá barva
■ 69866	SVPS E-PC-01P-11	koncová zarážka pro svorkovnice PC; šedá barva

## PC6

Se šroubovým uchycením vodiče 0.2 ~ 6.0 mm<sup>2</sup>

Jmenovité napětí V	800
Jmenovitý proud A	41
Průřez vodiče mm <sup>2</sup>	0.2 ~ 6.0
Šířka svorkov. mm	8.2
Materiál	PA / V0

obj.č.	objednávací název	barva
■ 46954	SVPS PC6-01P-11	šedá
■ 46955	SVPS PC6-01P-12	modrá
■ 46956	SVPS PC6-01P-16	červená
■ 46957	SVPS PC6-PE-01P-1Y	žlutozelená (*)
■ 71717	SVPS PC6-01P-13	černá
■ 71718	SVPS PC6-01P-18	žlutá
■ 71719	SVPS PC6-01P-19	bílá

### Príslušenství

obj.č.	objednávací název	popis
■ 48643	SVPS ZB10-10P-19	popisový štítek, 10ks, bílý, bez označení
■ 47239	SVPS FBI2-8	šroubový můstek pro spojení 2 svorkovnic PC6
■ 47589	SVPS FBI3-8	šroubový můstek pro spojení 3 svorkovnic PC6
■ 48271	SVPS ATP-PC-01P-11	oddělovací destička pro svorkovnice PC; šedá barva
■ 69866	SVPS E-PC-01P-11	koncová zarážka pro svorkovnice PC; šedá barva

## PC10

Se šroubovým uchycením vodiče 0.2 ~ 10.0 mm<sup>2</sup>

Jmenovité napětí V	800
Jmenovitý proud A	57
Průřez vodiče mm <sup>2</sup>	0.2 ~ 10.0
Šířka svorkov. mm	10.2
Materiál	PA / V0

obj.č.	objednávací název	barva
■ 46958	SVPS PC10-01P-11	šedá
■ 46959	SVPS PC10-01P-12	modrá
■ 46960	SVPS PC10-01P-16	červená
■ 46961	SVPS PC10-PE-01P-1Y	žlutozelená (*)

### Príslušenství

obj.č.	objednávací název	popis
■ 48643	SVPS ZB10-10P-19	popisový štítek, 10ks, bílý, bez označení
■ 47488	SVPS FBI2-10	šroubový můstek pro spojení 2 svorkovnic PC10
■ 47631	SVPS FBI3-10	šroubový můstek pro spojení 3 svorkovnic PC10
■ 48271	SVPS ATP-PC-01P-11	oddělovací destička pro svorkovnice PC; šedá barva
■ 69866	SVPS E-PC-01P-11	koncová zarážka pro svorkovnice PC; šedá barva

Poznámka (\*): Žlutozelené zemnicí svorkovnice ("PE" v názvu) slouží k vodivému spojení s DIN lištou.

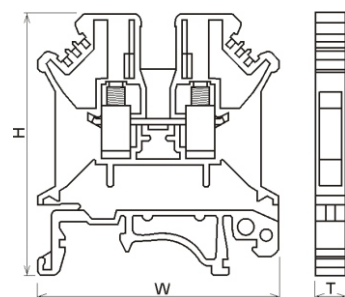

typ	T mm	W mm	H mm
PC4	6.2	42.5	46
PC6	8.2	42.5	46
PC10	10.2	42.5	46

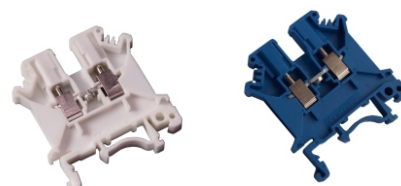

svorkovnice PC bílá svorkovnice PC modrá

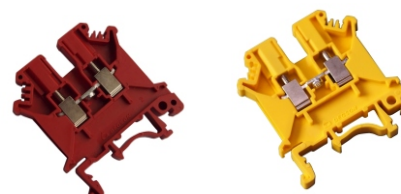

svorkovnice PC červená svorkovnice PC žlutá



bočnice PC šedá koncová zarážka PC černá

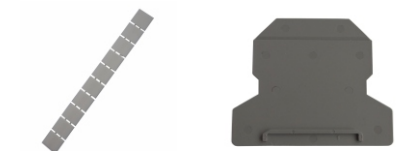

popisové štítky 10ks dělicí přepážka ATP-PC



záslepka DBE na pozici svorkovnice PC

## MK2,5

**Se šroubovým uchycením vodiče 0.2 ~ 2.5 mm<sup>2</sup>**

Jmenovité napětí V	500
Jmenovitý proud A	24
Průřez vodiče mm <sup>2</sup>	0.2 ~ 2.5
Šířka svorkov. mm	6
Materiál	PA / V0

obj.č.	objednávací název	barva
■ 40407	SVPS MK2,5-01P-11	šedá
■ 33885	SVPS MK2,5-01P-12	modrá
■ 40880	SVPS MK2,5-01P-16	červená
■ 40538	SVPS MK2,5-01P-13	černá
■ 40584	SVPS MK2,5-01P-14	zelená
■ 62167	SVPS MK2,5-01P-15	oranžová
# 33884	SVPS MK2,5-01P-18	žlutá
■ 62168	SVPS MK2,5-01P-19	bílá
■ 33886	SVPS MK2,5-PE-01P-1Y	žlutozelená (*)

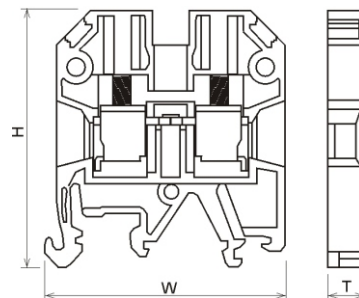

### Příslušenství

obj.č.	objednávací název	popis
■ 43323	SVPS DEK5-50P-19	popisový štítek, 50ks, bílý, bez označení
■ 42868	SVPS Q10-2,5	šroubový můstek pro spojení 10 svorkovnic MK
■ 42761	SVPS D-MK2,5-01P-11	bočnice pro svorkovnice MK2,5; šedá barva
■ 33888	SVPS E-MK-01P-11	koncová zarážka na DIN lištu

typ	T mm	W mm	H mm
MK2,5	6,0	40,9	40,3
MK4	6,5	42,3	45,6
MK10	10,0	40,2	45,7

## MK4

**Se šroubovým uchycením vodiče 0.5 ~ 4.0 mm<sup>2</sup>**

Jmenovité napětí V	800
Jmenovitý proud A	32
Průřez vodiče mm <sup>2</sup>	0.5 ~ 4
Šířka svorkov. mm	6.5
Materiál	PA / V0

obj.č.	objednávací název	barva
■ 42227	SVPS MK4-01P-11	šedá
■ 62169	SVPS MK4-01P-12	modrá
■ 42318	SVPS MK4-01P-16	červená
■ 42228	SVPS MK4-01P-13	černá
■ 62171	SVPS MK4-01P-14	zelená
■ 62170	SVPS MK4-01P-15	oranžová
■ 42362	SVPS MK4-01P-18	žlutá
■ 62172	SVPS MK4-01P-19	bílá
■ 42450	SVPS MK4-PE-01P-1Y	žlutozelená (*)

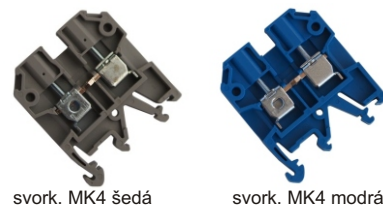

svork. MK4 šedá

svork. MK4 modrá

### Příslušenství

obj.č.	objednávací název	popis
■ 57396	SVPS DEK6-50P-19	popisový štítek, 50ks, bílý, bez označení
■ 42881	SVPS Q10-4	šroubový můstek pro spojení 10 svorkovnic MK
■ 42867	SVPS D-MK4-01P-11	bočnice pro svorkovnice MK4, šedá barva
■ 33888	SVPS E-MK-01P-11	koncová zarážka na DIN lištu



svork. MK4 červená

svork. MK4 černá

## MK10

**Se šroubovým uchycením vodiče 1.5 ~ 10.0 mm<sup>2</sup>**

Jmenovité napětí V	630
Jmenovitý proud A	57
Průřez vodiče mm <sup>2</sup>	1.5 ~ 10
Šířka svorkov. mm	10
Materiál	PA / V0

obj.č.	objednávací název	barva
■ 42451	SVPS MK10-01P-11	šedá
■ 42620	SVPS MK10-01P-16	červená

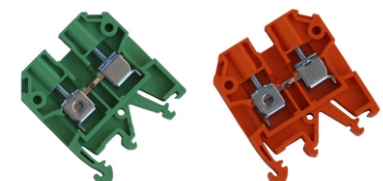

svork. MK4 zelená

svork. MK4 oranžová

### Příslušenství

obj.č.	objednávací název	popis
■ 33888	SVPS E-MK-01P-11	koncová zarážka na DIN lištu

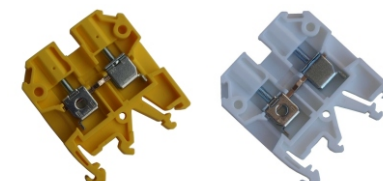

svork. MK4 žlutá

svork. MK4 bílá

Poznámka (\*): Žlutozelené zemnicí svorkovnice ("PE" v názvu) slouží k vodivému spojení s DIN lištou.

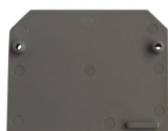

bočnice MK



koncová zarážka MK



šroubový můstek - 10pozic



svorkovnice MK4 žlutozelená

## WS1,5

### S bezšroubovým uchycením vodiče 0.2 ~ 1.5 mm<sup>2</sup>

Jmenovité napětí V	800
Jmenovitý proud A	18
Průřez vodiče mm <sup>2</sup>	0.2 ~ 1.5
Šířka svorkov. mm	4
Materiál	PA / V0

obj.č.	objednávací název	barva
■ 44459	SVPS WS1,5-01P-11	šedá
■ 62695	SVPS WS1,5-01P-12	modrá
■ 44567	SVPS WS1,5-01P-13	černá
■ 62696	SVPS WS1,5-01P-14	zelená
■ 62697	SVPS WS1,5-01P-15	oranžová
■ 44834	SVPS WS1,5-01P-16	červená
■ 62698	SVPS WS1,5-01P-18	žlutá
■ 62699	SVPS WS1,5-01P-19	bílá
■ 62700	SVPS WS1,5-PE-01P-1C	žlutozelená (*)

#### Príslušenství

obj.č.	objednávací název	popis
■ 46068	SVPS D-WS1,5-01P-11	bočnice pro svorkovnice WS1,5; šedá barva

## WS2,5

### S bezšroubovým uchycením vodiče 0.2 ~ 2.5 mm<sup>2</sup>

Jmenovité napětí V	800
Jmenovitý proud A	24
Průřez vodiče mm <sup>2</sup>	0.2 ~ 2.5
Šířka svorkov. mm	5
Materiál	PA / V0

Položky pocházející z řad -100A jsou nové výrobní revize u kterých byly především rozšířeny naváděcí plastové otvory pro vodiče)

obj.č.	objednávací název	barva
■ 23183	SVPS WS2,5-01P-11	šedá
■ 62741	SVPS WS2,5-01P-11-100A	šedá
■ 62742	SVPS WS2,5-01P-12-100A	modrá
■ 62743	SVPS WS2,5-01P-13-100A	černá
■ 62744	SVPS WS2,5-01P-14-100A	zelená
■ 62745	SVPS WS2,5-01P-15-100A	oranžová
■ 62746	SVPS WS2,5-01P-16-100A	červená
■ 62747	SVPS WS2,5-01P-18-100A	žlutá
■ 62748	SVPS WS2,5-01P-19-100A	bílá
■ 62749	SVPS WS2,5-PE-01P-1C-100A	žlutozelená (*)

#### Príslušenství

obj.č.	objednávací název	popis
■ 23196	SVPS D-WS2,5-01P-11	bočnice pro svorkovnice WS2,5; šedá barva

## WS4

### S bezšroubovým uchycením vodiče 0.2 ~ 4.0 mm<sup>2</sup>

Jmenovité napětí V	800
Jmenovitý proud A	32
Průřez vodiče mm <sup>2</sup>	0.2 ~ 4
Šířka svorkov. mm	6
Materiál	PA / V0

Položky pocházející z řad -100A jsou nové výrobní revize u kterých byly především rozšířeny naváděcí plastové otvory pro vodiče)

obj.č.	objednávací název	barva
■ 23186	SVPS WS4-01P-11	šedá
■ 62753	SVPS WS4-01P-11-100A	šedá
■ 62754	SVPS WS4-01P-12-100A	modrá
■ 62755	SVPS WS4-01P-13-100A	černá
■ 62756	SVPS WS4-01P-14-100A	zelená
■ 62757	SVPS WS4-01P-15-100A	oranžová
■ 62758	SVPS WS4-01P-16-100A	červená
■ 62759	SVPS WS4-01P-18-100A	žlutá
■ 62760	SVPS WS4-01P-19-100A	bílá
■ 62761	SVPS WS4-PE-01P-1C-100A	žlutozelená (*)

#### Príslušenství

obj.č.	objednávací název	popis
■ 23197	SVPS D-WS4-01P-11	bočnice pro svorkovnice WS4; šedá barva

## WS6

### S bezšroubovým uchycením vodiče 0.2 ~ 6.0 mm<sup>2</sup>

Jmenovité napětí V	800
Jmenovitý proud A	41
Průřez vodiče mm <sup>2</sup>	0.2 ~ 6
Šířka svorkov. mm	8
Materiál	PA / V0

obj.č.	objednávací název	barva
■ 28898	SVPS WS6-01P-11	šedá
■ 62766	SVPS WS6-01P-12	modrá
■ 62767	SVPS WS6-01P-13	černá
■ 62768	SVPS WS6-01P-14	zelená
■ 62769	SVPS WS6-01P-15	oranžová
■ 62770	SVPS WS6-01P-16	červená
■ 62771	SVPS WS6-01P-18	žlutá
■ 62772	SVPS WS6-01P-19	bílá
■ 62773	SVPS WS6-PE-01P-1C	žlutozelená (*)

#### Príslušenství

obj.č.	objednávací název	popis
■ 28899	SVPS D-WS6-01P-11	bočnice pro svorkovnice WS4; šedá barva

Poznámka (\*): Žlutozelené zemní svorkovnice ("PE" v názvu) slouží k vodivému spojení s DIN lištou.

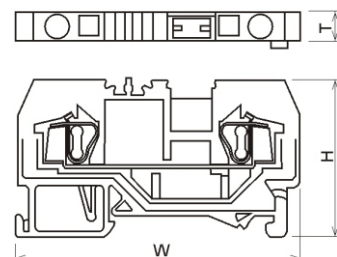

typ	T mm	W mm	H mm
WS1,5	4,0	52,0	31,6
WS2,5	5,0	53,0	32,5
WS4	6,2	60,4	33,5
WS6	8,0	73,6	37,0



## WS10

### S bezšroubovým uchycením vodiče 0.2 ~ 10.0 mm<sup>2</sup>

Jmenovité napětí V	800
Jmenovitý proud A	57
Průřez vodiče mm <sup>2</sup>	0.2 ~ 10.0
Šířka svorkov. mm	10.0
Materiál	PA / V0

obj.č.	objednávací název	barva
■ 62774	SVPS WS10-01P-11	šedá
■ 62775	SVPS WS10-01P-12	modrá
■ 62776	SVPS WS10-01P-13	černá
■ 62777	SVPS WS10-01P-14	zelená
■ 62778	SVPS WS10-01P-15	oranžová
■ 62779	SVPS WS10-01P-16	červená
■ 62780	SVPS WS10-01P-18	žlutá
■ 62781	SVPS WS10-01P-19	bílá
■ 62782	SVPS WS10-PE-01P-1C	žlutozelená (*)

### Příslušenství

obj.č.	objednávací název	popis
■ 62691	SVPS D-WS10-01P-11	bočnice pro svorkovnice WS4; šedá barva

Poznámka (\*): Žlutozelené zemnicí svorkovnice ("PE" v názvu) slouží k vodivému spojení s DIN lištou.

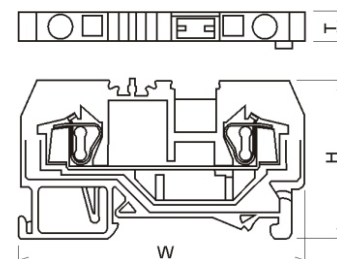

typ	T mm	W mm	H mm
WS10	10	77,5	39,5

## WS1,5-DB

### S bezšroubovým uchycením vodiče 0.2 ~ 1.5 mm<sup>2</sup>

Jmenovité napětí V	400
Jmenovitý proud A	18
Průřez vodiče mm <sup>2</sup>	0.2 ~ 1.5
Šířka svorkov. mm	5 (8 pro "T")
Materiál	PA / V0

obj.č.	objednávací název	barva
■ 34497	SVPS WS1,5-DB-01P-11	šedá
■ 34886	SVPS WS1,5T-DB-01P-11	šedá
■ 34528	SVPS WS1,5-DB-01P-12	modrá
■ 62737	SVPS WS1,5-DB-01P-13	černá
■ 34563	SVPS WS1,5-DB-01P-14	zelená
■ 34529	SVPS WS1,5-DB-01P-15	oranžová
■ 62738	SVPS WS1,5-DB-01P-16	červená
■ 62739	SVPS WS1,5-DB-01P-18	žlutá
■ 62740	SVPS WS1,5-DB-01P-19	bílá

Položka 34886 pocházející z řady WS1,5T obsahuje navíc přepážku rozdávající vstup pro vložení vodiče. Celková šířka je 8mm.

### Příslušenství

obj.č.	objednávací název	popis
■ 38830	SVPS D-WS1,5-DB-01P-11	bočnice pro svorkovnice WS1,5-DB; šedá barva
■ 12308	SVPS WHH-WS1,5-DB-01P-11	montážní nástavec na DIN35 lištu, se šroubkem
■ 26129	SVPS DG013-01P-11	montážní nástavec na DIN35 lištu, bez šroubku

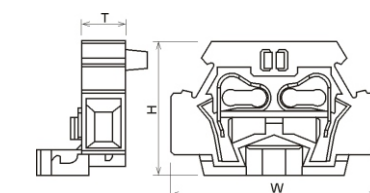

typ	T mm	W mm	H mm
WS1,5-DB	5	25	17
WS1,5T-DB	8	25	17
WS2,5-DB	6	28,0	18,0
WS2,5T-DB	10	28,0	18,0

## WS2,5-DB

### S bezšroubovým uchycením vodiče 0.2 ~ 2.5 mm<sup>2</sup>

Jmenovité napětí V	500
Jmenovitý proud A	24
Průřez vodiče mm <sup>2</sup>	0.2 ~ 2.5
Šířka svorkov. mm	6 (10 pro "T")
Materiál	PA / V0

obj.č.	objednávací název	barva
■ 35653	SVPS WS2,5-DB-01P-11	šedá
■ 36676	SVPS WS2,5T-DB-01P-11	šedá
■ 35953	SVPS WS2,5-DB-01P-12	modrá
■ 62750	SVPS WS2,5-DB-01P-13	černá
■ 36048	SVPS WS2,5-DB-01P-14	zelená
■ 62751	SVPS WS2,5-DB-01P-15	oranžová
■ 36053	SVPS WS2,5-DB-01P-16	červená
■ 62752	SVPS WS2,5-DB-01P-18	žlutá
■ 35706	SVPS WS2,5-DB-01P-19	bílá

Položka 36676 pocházející z řady WS2,5T obsahuje navíc přepážku rozdávající vstup pro vložení vodiče. Celková šířka je 10mm.

Položky pocházející z řad -100A jsou nové výrobní revize u kterých byly především rozšířeny naváděcí plastové otvory pro vodiče)

### Příslušenství

obj.č.	objednávací název	popis
■ 38829	SVPS D-WS2,5-DB-01P-11	bočnice pro svorkovnice WS2,5-DB; šedá barva
■ 12308	SVPS WHH-WS1,5-DB-01P-11	montážní nástavec na DIN35 lištu, se šroubkem
■ 26129	SVPS DG013-01P-11	montážní nástavec na DIN35 lištu, bez šroubku



WSxx-DB šedá

WSxxT-DB šedá

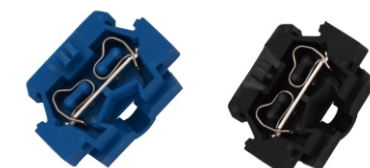

WSxx-DB modrá

WSxx-DB černá

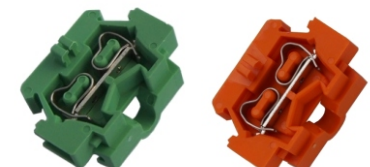

WSxx-DB zelená

WSxx-DB oranžová

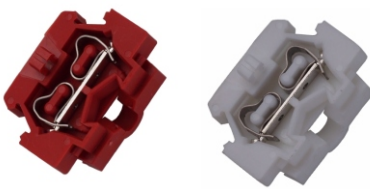

WSxx-DB červená

WSxx-DB bílá



D-WSxx-DB



WHH-WSxx-DB



DG013-01P

■ součástka se doplňuje na sklad | # součástka na skladě, výprodej | novinka = **zelené podbarvení** | Dodací podmínky neoznačených součástek sdělíme na poptávku

## WS4-DB

S bezšroubovým uchycením vodiče 0.2 ~ 4.0 mm<sup>2</sup>

Jmenovité napětí V	630
Jmenovitý proud A	32
Průřez vodiče mm <sup>2</sup>	0.2 ~ 4.0
Šířka svorkov. mm	7 (12 pro "T")
Materiál	PA / V0

obj.č.	objednávací název	barva
■ 37287	SVPS WS4-DB-01P-11	šedá
■ 37985	SVPS WS4T-DB-01P-11	šedá
■ 37370	SVPS WS4-DB-01P-12	modrá
■ 62762	SVPS WS4-DB-01P-13	černá
■ 37371	SVPS WS4-DB-01P-14	zelená
■ 62763	SVPS WS4-DB-01P-15	oranžová
■ 37372	SVPS WS4-DB-01P-16	červená
■ 62764	SVPS WS4-DB-01P-18	žlutá
■ 62765	SVPS WS4-DB-01P-19	bílá

Položka 37985 pocházející z řady WS4T obsahuje navíc přepážku rozdávající vstup pro vložení vodiče. Celková šířka je 12 mm.

Položky pocházející z řad -100A jsou nové výrobní revize u kterých byly především rozšířeny naváděcí plastové otvory pro vodiče)

### Příslušenství

obj.č.	objednávací název	popis
■ 38687	SVPS D-WS4-DB-01P-11	bočnice pro svorkovnice WS4-DB; šedá barva
■ 12308	SVPS WHH-WS1,5-DB-01P-11	montážní nástavec na DIN35 lištu, se šroubkem
■ 26129	SVPS DG013-01P-11	montážní nástavec na DIN35 lištu, bez šroubku

## WS1,5-QU

S bezšroubovým uchycením vodiče 0.2 ~ 1.5 mm<sup>2</sup>

Jmenovité napětí V	800
Jmenovitý proud A	18
Průřez vodiče mm <sup>2</sup>	0.2 ~ 1.5
Šířka svorkov. mm	4
Materiál	PA / V0

obj.č.	objednávací název	barva
■ 45654	SVPS WS1,5-QU-01P-11	šedá

### Příslušenství

obj.č.	objednávací název	popis
■ 46334	SVPS D-WS1,5-QU-01P-11	bočnice pro svorkovnice WS1,5-QU; šedá barva
■ 46390	SVPS WFA1,5-01P-11	jumper na DIN lištu k WS1,5, šedá barva

## WS2,5-QU

S bezšroubovým uchycením vodiče 0.2 ~ 2.5 mm<sup>2</sup>

Jmenovité napětí V	800
Jmenovitý proud A	20
Průřez vodiče mm <sup>2</sup>	0.2 ~ 2.5
Šířka svorkov. mm	5
Materiál	PA / V0

obj.č.	objednávací název	barva
■ 30925	SVPS WS2,5-QU-01P-11	šedá
■ 30926	SVPS WS2,5-QU-PE-01P-1C	žlutozelená (*)
■ 70420	SVPS WS2,5-QU-01P-18	žlutá

### Příslušenství

obj.č.	objednávací název	popis
■ 30927	SVPS D-WS2,5-QU-01P-11	bočnice pro svorkovnice WS2,5-QU; šedá barva
■ 30929	SVPS E-WS-01P-11	koncová zarážka pro svorkovnice WS, šedá barva

## WS4-QU

S bezšroubovým uchycením vodiče 0.2 ~ 4.0 mm<sup>2</sup>

Jmenovité napětí V	800
Jmenovitý proud A	32
Průřez vodiče mm <sup>2</sup>	0.2 ~ 4
Šířka svorkov. mm	6
Materiál	PA / V0

obj.č.	objednávací název	barva
■ 45776	SVPS WS4-QU-01P-11	šedá
■ 70716	SVPS WS4-QU-PE-01P-1C	žlutozelená (*)

### Příslušenství

obj.č.	objednávací název	popis
■ 46335	SVPS D-WS4-QU-01P-11	bočnice pro svorkovnice WS4-QU; šedá barva

Poznámka (\*): Žlutozelené zemnicí svorkovnice ("PE" v názvu) slouží k vodivému spojení s DIN lištou.

■ součástka se doplňuje na sklad | # součástka na skladě, výprodej | novinka = **zelené podbarvení** | Dodací podmínky neoznačených součástek sdělíme na poptávku

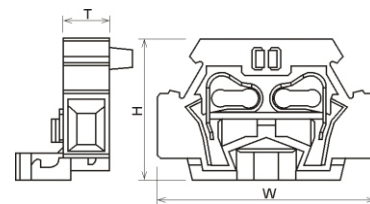

typ	T mm	W mm	H mm
WS4-DB	7	33,4	23,0
WS4T-DB	12	33,4	23,0

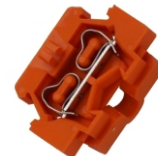

WSxx-DB oranžová

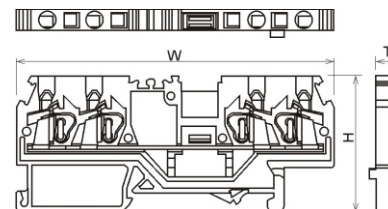

typ	T mm	W mm	H mm
WS1,5-QU	4	73,0	31,6
WS2,5-QU	5	75,5	32,5
WS4-QU	6	86,2	33,0

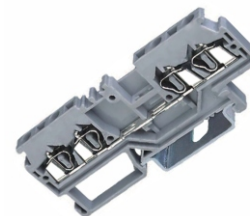

svorkovnice WSxx-QU šedá



svorkovnice WSxx-QU žlutozelená



bočnice WS šedá

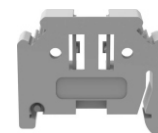

koncová zarážka E-WS



## WS2,5-SD

**S bezšroubovým uchycením vodiče 0.2 ~ 2.5 mm<sup>2</sup>**

Jmenovité napětí V	800
Jmenovitý proud A	24
Průřez vodiče mm <sup>2</sup>	0.2 ~ 2.5
Šířka svorkov. mm	5
Materiál	PA / V0

obj.č.	objednávací název	barva
■ 23187	SVPS WS2,5-SD-01P-11	šedá

### Příslušenství

obj.č.	objednávací název	popis
■ 44355	SVPS D-WS2,5-SD-01P-11	bočnice pro svorkovnice WS2,5-SD; šedá barva
■ 30929	SVPS E-WS-01P-11	koncová zářezka pro svorkovnice WS, šedá barva

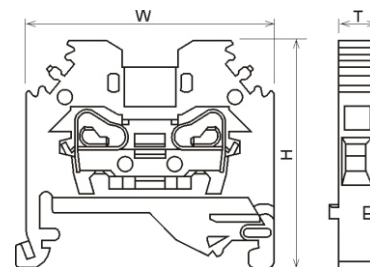

## WS4-SD

**S bezšroubovým uchycením vodiče 0.2 ~ 4.0 mm<sup>2</sup>**

Jmenovité napětí V	800
Jmenovitý proud A	32
Průřez vodiče mm <sup>2</sup>	0.2 ~ 4.0
Šířka svorkov. mm	6
Materiál	PA / V0

obj.č.	objednávací název	barva
■ 23188	SVPS WS4-SD-01P-11	šedá

### Příslušenství

obj.č.	objednávací název	popis
■ 23199	SVPS D-WS4-SD-01P-11	bočnice pro svorkovnice WS4-SD; šedá barva
■ 30929	SVPS E-WS-01P-11	koncová zářezka pro svorkovnice WS, šedá barva

typ	T mm	W mm	H mm
WS2,5-SD	5	38,1	35
WS4-SD	6	40,1	37
WS6-SD	8	46,0	37

## WS6-SD

**S bezšroubovým uchycením vodiče 0.2 ~ 6.0 mm<sup>2</sup>**

Jmenovité napětí V	800
Jmenovitý proud A	41
Průřez vodiče mm <sup>2</sup>	0.2 ~ 6.0
Šířka svorkov. mm	8
Materiál	PA / V0

obj.č.	objednávací název	barva
■ 43834	SVPS WS6-SD-01P-11	šedá

### Příslušenství

obj.č.	objednávací název	popis
■ 44403	SVPS D-WS6-SD-01P-11	bočnice pro svorkovnice WS6-SD; šedá barva
■ 30929	SVPS E-WS-01P-11	koncová zářezka pro svorkovnice WS, šedá barva



svorkovnice WSxx-SD šedá

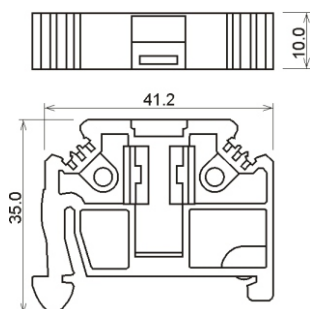

koncová zářezka E-WS

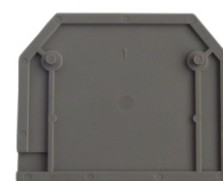

bočnice D-WSxx-SD

## WS1,5-TW S bezšroubovým uchycením vodiče 0.2 ~ 1.5 mm<sup>2</sup>

Jmenovité napětí V	800
Jmenovitý proud A	18
Průřez vodiče mm <sup>2</sup>	0.2 ~ 1.5
Šířka svorkov. mm	4
Materiál	PA / V0

obj.č.	objednávací název	barva
■ 45604	SVPS WS1,5-TW-01P-11	šedá

### Príslušenství

obj.č.	objednávací název	popis
■ 46069	SVPS D-WS1,5-TW-01P-11	bočnice pro svorkovnice WS1,5-TW; šedá barva
■ 30929	SVPS E-WS-01P-11	koncová zarážka pro svorkovnice WS, šedá barva

## WS2,5-TW S bezšroubovým uchycením vodiče 0.2 ~ 2.5 mm<sup>2</sup>

Jmenovité napětí V	800
Jmenovitý proud A	24
Průřez vodiče mm <sup>2</sup>	0.2 ~ 2.5
Šířka svorkov. mm	5
Materiál	PA / V0

obj.č.	objednávací název	barva
■ 45620	SVPS WS2,5-TW-01P-11	šedá

### Príslušenství

obj.č.	objednávací název	popis
■ 46076	SVPS D-WS2,5-TW-01P-11	bočnice pro svorkovnice WS2,5-TW; šedá barva
■ 30929	SVPS E-WS-01P-11	koncová zarážka pro svorkovnice WS, šedá barva

## WS4-TW S bezšroubovým uchycením vodiče 0.2 ~ 4.0 mm<sup>2</sup>

Jmenovité napětí V	800
Jmenovitý proud A	32
Průřez vodiče mm <sup>2</sup>	0.2 ~ 4.0
Šířka svorkov. mm	6
Materiál	PA / V0

obj.č.	objednávací název	barva
■ 45621	SVPS WS4-TW-01P-11	šedá

### Príslušenství

obj.č.	objednávací název	popis
■ 46198	SVPS D-WS4-TW-01P-11	bočnice pro svorkovnice WS4-TW; šedá barva
■ 30929	SVPS E-WS-01P-11	koncová zarážka pro svorkovnice WS, šedá barva

## WS6-TW S bezšroubovým uchycením vodiče 0.2 ~ 6.0 mm<sup>2</sup>

Jmenovité napětí V	800
Jmenovitý proud A	41
Průřez vodiče mm <sup>2</sup>	0.2 ~ 6.0
Šířka svorkov. mm	8
Materiál	PA / V0

obj.č.	objednávací název	barva
■ 69374	SVPS WS6-TW-01P-11	šedá

### Príslušenství

obj.č.	objednávací název	popis
■ 30929	SVPS E-WS-01P-11	koncová zarážka pro svorkovnice WS, šedá barva

## WFA/B/C/E Zkratovací propojky pro série WS

obj.č.	objednávací název	použití v řadách svorkovnic ...	vodivý spoj polí ...
■ 46390	SVPS WFA1,5-01P-11	WS1,5 / WS1,5-QU / WS1,5-SD / WS1,5-TW	přímo sousedících
■ 30928	SVPS WFA2,5-01P-11	WS2,5 / WS2,5-QU / WS2,5-SD / WS2,5-TW	přímo sousedících
■ 44404	SVPS WFA4-01P-11	WS4 / WS4-QU / WS4-SD / WS4-TW	přímo sousedících
■ 44405	SVPS WFA6-01P-11	WS6 / WS6-QU / WS6-SD / WS6-TW	přímo sousedících
■ 33630	SVPS WFA16-01P-11	WS16 / WS16-QU / WS16-SD / WS16-TW	přímo sousedících
■ 46482	SVPS WFB2,5-01P-11	WS2,5 / WS2,5-QU / WS2,5-SD / WS2,5-TW	s 1 vynecháním
■ 46483	SVPS WFB4-01P-11	WS4 / WS4-QU / WS4-SD / WS4-TW	s 1 vynecháním
■ 46545	SVPS WFC2,5-2-01P-11	WS2,5 / WS2,5-QU / WS2,5-SD / WS2,5-TW	přímo sousedících
■ 39792	SVPS WFE-2,5-01P-11	WS2,5-DB / WS2,5T-DB	přímo sousedících

■ součástka se doplňuje na sklad | # součástka na skladě, výprodej | novinka = **zelené podbarvení** | Dodací podmínky neoznačených součástek sdělíme na poptávku

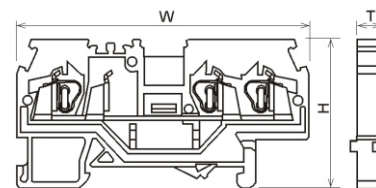

typ	T mm	W mm	H mm
WS1,5-TW	4	62,5	31,5
WS2,5-TW	5	64,2	32,5
WS4-TW	6	73,5	33,0
WS6-TW	8	92,8	39,5

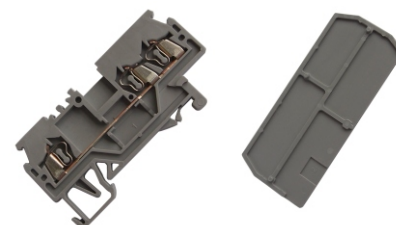

svork. WSxx-TW šedá bočnice D-WSxx-TW



koncová zarážka E-WS

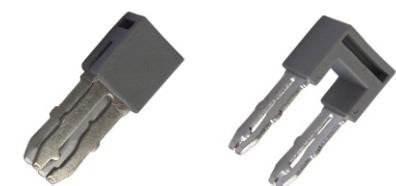

WFA2,5-01P

WFB2,5-01P-11

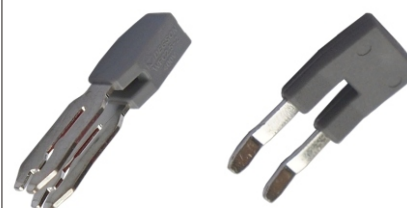

WFC2,5-2-01P-11

WFE-2,5-01P-11

## DS1,5

S bezšroubovým uchycením vodiče 0.2 ~ 1.5 mm<sup>2</sup>

Jmenovité napětí V	500
Jmenovitý proud A	17.5
Průřez vodiče mm <sup>2</sup>	0.2 ~ 1.5
Šířka svorkov. mm	3.5
Materiál	PA / V0

obj.č.	objednávací název	barva
■ 65624	SVPS DS1,5-01P-11	šedá
■ 65625	SVPS DS1,5-01P-12	modrá
■ 65626	SVPS DS1,5-01P-13	černá
■ 65627	SVPS DS1,5-01P-14	zelená
■ 65628	SVPS DS1,5-01P-15	oranžová
■ 65629	SVPS DS1,5-01P-16	červená
■ 65630	SVPS DS1,5-01P-18	žlutá
■ 65631	SVPS DS1,5-01P-19	bílá
■ 65632	SVPS DS1,5-PE-01P-1C	žlutozelená (*)

### Příslušenství

obj.č.	objednávací název	popis
■ 71845	SVPS ZB3,5-10P-19	popisový štítek, 10ks, bílý, bez označení
■ 65989	SVPS D-DS1,5-01P-11	bočnice pro svorkovnice DS1,5; šedá barva
■ 65963	SVPS DFB1,5-02P-11	zásuvný můstek 2 pólový pro svorkovnice DS1,5; šedá barva
■ 65964	SVPS DFB1,5-03P-11	zásuvný můstek 3 pólový pro svorkovnice DS1,5; šedá barva
■ 65965	SVPS DFB1,5-04P-11	zásuvný můstek 4 pólový pro svorkovnice DS1,5; šedá barva
■ 65966	SVPS DFB1,5-05P-11	zásuvný můstek 5 pólový pro svorkovnice DS1,5; šedá barva
■ 65967	SVPS DFB1,5-06P-11	zásuvný můstek 6 pólový pro svorkovnice DS1,5; šedá barva
■ 30929	SVPS E-WS-01P-11	koncová zarážka pro svorkovnice DS; šedá barva

## DS2,5

S bezšroubovým uchycením vodiče 0.2 ~ 4.0 mm<sup>2</sup>

Jmenovité napětí V	800
Jmenovitý proud A	24
Průřez vodiče mm <sup>2</sup>	0.2 ~ 4.0
Šířka svorkov. mm	5.2
Materiál	PA / V0

obj.č.	objednávací název	barva
■ 68104	SVPS DS2,5-01P-11	šedá
■ 65927	SVPS DS2,5-01P-11-100A	šedá
■ 68105	SVPS DS2,5-01P-12	modrá
■ 65928	SVPS DS2,5-01P-12-100A	modrá
■ 65929	SVPS DS2,5-01P-13	černá
■ 65930	SVPS DS2,5-01P-14	zelená
■ 65931	SVPS DS2,5-01P-15	oranžová
■ 65932	SVPS DS2,5-01P-16	červená
■ 65933	SVPS DS2,5-01P-18	žlutá
■ 65934	SVPS DS2,5-01P-19	bílá
■ 68106	SVPS DS2,5-PE-01P-1C	žlutozelená (*)
■ 65935	SVPS DS2,5-PE-01P-1C-100A	žlutozelená (*)

### Příslušenství

obj.č.	objednávací název	popis
■ 48297	SVPS ZB5-10P-19	popisový štítek, 10ks, bílý, bez označení
■ 65998	SVPS D-DS2,5-01P-11	bočnice pro svorkovnice DS2,5; šedá barva
■ 65968	SVPS DFB2,5-02P-11	zásuvný můstek 2 pólový pro svorkovnice DS2,5; šedá barva
■ 65969	SVPS DFB2,5-03P-11	zásuvný můstek 3 pólový pro svorkovnice DS2,5; šedá barva
■ 65970	SVPS DFB2,5-04P-11	zásuvný můstek 4 pólový pro svorkovnice DS2,5; šedá barva
■ 65971	SVPS DFB2,5-05P-11	zásuvný můstek 5 pólový pro svorkovnice DS2,5; šedá barva
■ 65972	SVPS DFB2,5-06P-11	zásuvný můstek 6 pólový pro svorkovnice DS2,5; šedá barva
■ 30929	SVPS E-WS-01P-11	koncová zarážka pro svorkovnice DS; šedá barva

## DS4

S bezšroubovým uchycením vodiče 0.2 ~ 6.0 mm<sup>2</sup>

Jmenovité napětí V	1000
Jmenovitý proud A	32
Průřez vodiče mm <sup>2</sup>	0.2 ~ 6.0
Šířka svorkov. mm	6.2
Materiál	PA / V0

obj.č.	objednávací název	barva
■ 68554	SVPS DS4-01P-11	šedá
■ 65936	SVPS DS4-01P-11-100A	šedá
■ 65937	SVPS DS4-01P-12	modrá
■ 65938	SVPS DS4-01P-13	černá
■ 65939	SVPS DS4-01P-14	zelená
■ 65940	SVPS DS4-01P-15	oranžová
■ 65941	SVPS DS4-01P-16	červená
■ 65942	SVPS DS4-01P-18	žlutá
■ 65943	SVPS DS4-01P-19	bílá
■ 65944	SVPS DS4-PE-01P-1C	žlutozelená (*)

### Příslušenství

obj.č.	objednávací název	popis
■ 33735	SVPS ZB6-10P-19	popisový štítek, 10ks, bílý, bez označení
■ 66007	SVPS D-DS4-01P-11	bočnice pro svorkovnice DS4; šedá
■ 65973	SVPS DFB4-02P-11	zásuvný můstek 2 pólový pro svorkovnice DS4; šedá barva
■ 65974	SVPS DFB4-03P-11	zásuvný můstek 3 pólový pro svorkovnice DS4; šedá barva
■ 65975	SVPS DFB4-04P-11	zásuvný můstek 4 pólový pro svorkovnice DS4; šedá barva
■ 65976	SVPS DFB4-05P-11	zásuvný můstek 5 pólový pro svorkovnice DS4; šedá barva
■ 65977	SVPS DFB4-06P-11	zásuvný můstek 6 pólový pro svorkovnice DS4; šedá barva
■ 30929	SVPS E-WS-01P-11	koncová zarážka pro svorkovnice DS; šedá barva

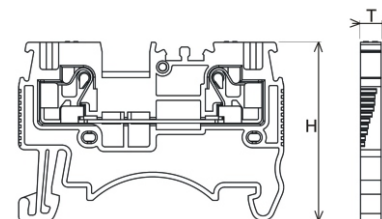

typ	T mm	W mm	H mm
DS1,5	3.5	45	30.6
DS2,5	5.2	48.6	35.25
DS4	6.2	55.6	35.3



svork. DS modrá



svork. DS černá



svork. DS červená



svork. DS žlutá



bočnice DS oranž.



bočnice DS bílá



zásuv. můstek 3 pól.

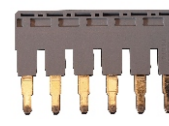

zásuv. můstek 6 pól.



koncová zarážka E-WS

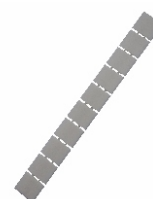

popisové štítky 10ks

## DS6

### S bezšroubovým uchycením vodiče 0.2 ~ 6.0 mm<sup>2</sup>

Jmenovité napětí V	1000
Jmenovitý proud A	41
Průřez vodiče mm <sup>2</sup>	0.5 ~ 6.0
Šířka svorkov. mm	8.2
Materiál	PA / V0

obj.č.	objednávací název	barva
■ 65945	SVPS DS6-01P-11	šedá
■ 65946	SVPS DS6-01P-12	modrá
■ 65947	SVPS DS6-01P-13	černá
■ 65948	SVPS DS6-01P-14	zelená
■ 65949	SVPS DS6-01P-15	oranžová
■ 65950	SVPS DS6-01P-16	červená
■ 65951	SVPS DS6-01P-18	žlutá
■ 65952	SVPS DS6-01P-19	bílá
■ 65953	SVPS DS6-PE-01P-1C	žlutozelená (*)

### Príslušenství

obj.č.	objednávací název	popis
■ 48343	SVPS ZB8-10P-19	popisový štítek, 10ks, bílý, bez označení
■ 66016	SVPS D-DS6-01P-11	bočnice pro svorkovnice DS6; šedá
■ 65978	SVPS DFB6-02P-11	zásuvný můstek 2 pólový pro svorkovnice DS6; šedá barva
■ 65979	SVPS DFB6-03P-11	zásuvný můstek 3 pólový pro svorkovnice DS6; šedá barva
■ 65980	SVPS DFB6-04P-11	zásuvný můstek 4 pólový pro svorkovnice DS6; šedá barva
■ 65981	SVPS DFB6-05P-11	zásuvný můstek 5 pólový pro svorkovnice DS6; šedá barva
■ 65982	SVPS DFB6-06P-11	zásuvný můstek 6 pólový pro svorkovnice DS6; šedá barva
■ 30929	SVPS E-WS-01P-11	koncová zarážka pro svorkovnice DS; šedá barva

## DS10

### S bezšroubovým uchycením vodiče 0.2 ~ 16.0 mm<sup>2</sup>

Jmenovité napětí V	1000
Jmenovitý proud A	41
Průřez vodiče mm <sup>2</sup>	0.5 ~ 16.0
Šířka svorkov. mm	10.2
Materiál	PA / V0

obj.č.	objednávací název	barva
■ 65954	SVPS DS10-01P-11	šedá
■ 65955	SVPS DS10-01P-12	modrá
■ 65956	SVPS DS10-01P-13	černá
■ 65957	SVPS DS10-01P-14	zelená
■ 65958	SVPS DS10-01P-15	oranžová
■ 65959	SVPS DS10-01P-16	červená
■ 65960	SVPS DS10-01P-18	žlutá
■ 65961	SVPS DS10-01P-19	bílá
■ 65962	SVPS DS10-PE-01P-1C	žlutozelená (*)

### Príslušenství

obj.č.	objednávací název	popis
■ 48643	SVPS ZB10-10P-19	popisový štítek, 10ks, bílý, bez označení
■ 66025	SVPS D-DS10-01P-11	bočnice pro svorkovnice DS6; šedá
■ 65983	SVPS DFB10-02P-11	zásuvný můstek 2 pólový pro svorkovnice DS6; šedá barva
■ 65984	SVPS DFB10-03P-11	zásuvný můstek 3 pólový pro svorkovnice DS6; šedá barva
■ 65985	SVPS DFB10-04P-11	zásuvný můstek 4 pólový pro svorkovnice DS6; šedá barva
■ 65986	SVPS DFB10-05P-11	zásuvný můstek 5 pólový pro svorkovnice DS6; šedá barva
■ 65987	SVPS DFB10-06P-11	zásuvný můstek 6 pólový pro svorkovnice DS6; šedá barva
■ 30929	SVPS E-WS-01P-11	koncová zarážka pro svorkovnice DS; šedá barva

## DS1,5-QU

### S bezšroubovým uchycením vodiče 0.14 ~ 1.5 mm<sup>2</sup>

Jmenovité napětí V	500
Jmenovitý proud A	17.5
Průřez vodiče mm <sup>2</sup>	0.14 ~ 1.5
Šířka svorkov. mm	3.5
Materiál	PA / V0

obj.č.	objednávací název	barva
■ 71744	SVPS DS1,5-QU-01P-11	šedá

### Príslušenství

obj.č.	objednávací název	popis
■ 71845	SVPS ZB3,5-10P-19	popisový štítek, 10ks, bílý, bez označení
■ 71748	SVPS D-DS1,5-QU-01P	bočnice pro svorkovnice DS1,5-QU; šedá
■ 65963	SVPS DFB1,5-02P-11	zásuvný můstek 2 pólový pro svorkovnice DS1,5; šedá barva
■ 65964	SVPS DFB1,5-03P-11	zásuvný můstek 3 pólový pro svorkovnice DS6; šedá barva
■ 65965	SVPS DFB1,5-04P-11	zásuvný můstek 4 pólový pro svorkovnice DS6; šedá barva
■ 65966	SVPS DFB1,5-05P-11	zásuvný můstek 5 pólový pro svorkovnice DS6; šedá barva
■ 65967	SVPS DFB1,5-06P-11	zásuvný můstek 6 pólový pro svorkovnice DS6; šedá barva
■ 30929	SVPS E-WS-01P-11	koncová zarážka pro svorkovnice DS; šedá barva

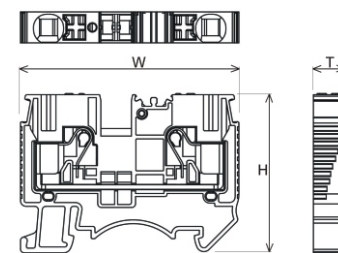

typ	T mm	W mm	H mm
DS6	8.2	58	42
DS10	10.2	67.7	49.8
DS1,5-QU	3.5	63.2	30.6



svork. DS červená



svork. DS žluto-zel.



svork. DS bílá



svork. DS modrá



bočnice DS žlutá



bočnice DS černá



zásuv. můstek 4 pólový

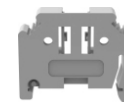

koncová zarážka E-WS

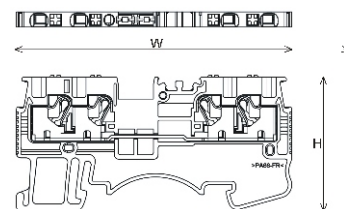

svorkovnice DSxx-QU šedá



zásuv. můstek 2 pólový



bočnice DS šedá

Poznámka (\*): Žlutozelené zemnicí svorkovnice ("PE" v názvu) slouží k vodivému spojení s DIN lištou.

■ součástka se doplňuje na sklad | # součástka na skladě, výprodej | novinka = **zelené podbarvení** | Dodací podmínky neoznačených součástek sdělíme na poptávku

## DS2,5-QU

**S bezšroubovým uchycením vodiče 0.2 ~ 2.5 mm<sup>2</sup>**

Jmenovité napětí V	800
Jmenovitý proud A	24
Průřez vodiče mm <sup>2</sup>	0.2 ~ 2.5
Šířka svorkov. mm	5.2
Materiál	PA / V0

obj.č.	objednávací název	barva
■ 71746	SVPS DS2,5-QU-01P-11	šedá

### Příslušenství

obj.č.	objednávací název	popis
■ 48297	SVPS ZB5-10P-19	popisový štítek, 10ks, bílý, bez označení
■ 71750	SVPS D-DS2,5-QU-01P	bočnice pro svorkovnice DS2,5-QU; šedá
■ 65968	SVPS DFB2,5-02P-11	zásuvný můstek 2 pólový pro svorkovnice DS2,5; šedá barva
■ 65969	SVPS DFB2,5-03P-11	zásuvný můstek 3 pólový pro svorkovnice DS2,5; šedá barva
■ 65970	SVPS DFB2,5-04P-11	zásuvný můstek 4 pólový pro svorkovnice DS2,5; šedá barva
■ 65971	SVPS DFB2,5-05P-11	zásuvný můstek 5 pólový pro svorkovnice DS2,5; šedá barva
■ 65972	SVPS DFB2,5-06P-11	zásuvný můstek 6 pólový pro svorkovnice DS2,5; šedá barva
■ 30929	SVPS E-WS-01P-11	koncová zarážka pro svorkovnice DS; šedá barva

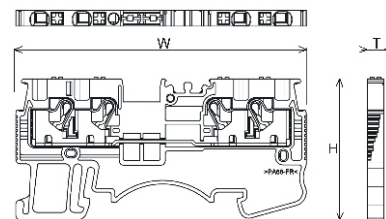

typ	T mm	W mm	H mm
DS2,5-QU	5.2	72.2	35.25
DS1,5-TW	3.5	54	30.6
DS2,5-TW	5.2	60.5	35.25



svorkovnice DSxx-QU šedá



bočnice DS šedá popisové štítky 10ks

## DS1,5-TW

**S bezšroubovým uchycením vodiče 0.14 ~ 1.5 mm<sup>2</sup>**

Jmenovité napětí V	500
Jmenovitý proud A	17.5
Průřez vodiče mm <sup>2</sup>	0.14 ~ 1.5
Šířka svorkov. mm	3.5
Materiál	PA / V0

obj.č.	objednávací název	barva
■ 71743	SVPS DS1,5-TW-01P-11	šedá

### Příslušenství

obj.č.	objednávací název	popis
■ 71845	SVPS ZB3,5-10P-19	popisový štítek, 10ks, bílý, bez označení
■ 71747	SVPS D-DS1,5-TW-01P	bočnice pro svorkovnice DS1,5-TW; šedá
■ 65963	SVPS DFB1,5-02P-11	zásuvný můstek 2 pólový pro svorkovnice DS1,5; šedá barva
■ 65964	SVPS DFB1,5-03P-11	zásuvný můstek 3 pólový pro svorkovnice DS1,5; šedá barva
■ 65965	SVPS DFB1,5-04P-11	zásuvný můstek 4 pólový pro svorkovnice DS1,5; šedá barva
■ 65966	SVPS DFB1,5-05P-11	zásuvný můstek 5 pólový pro svorkovnice DS1,5; šedá barva
■ 65967	SVPS DFB1,5-06P-11	zásuvný můstek 6 pólový pro svorkovnice DS1,5; šedá barva
■ 30929	SVPS E-WS-01P-11	koncová zarážka pro svorkovnice DS; šedá barva

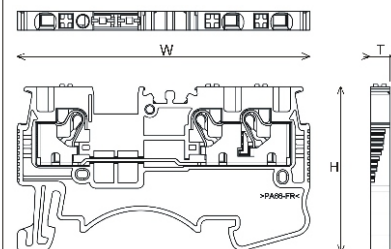

## DS2,5-TW

**S bezšroubovým uchycením vodiče 0.2 ~ 2.5 mm<sup>2</sup>**

Jmenovité napětí V	800
Jmenovitý proud A	24
Průřez vodiče mm <sup>2</sup>	0.2 ~ 2.5
Šířka svorkov. mm	5.2
Materiál	PA / V0

obj.č.	objednávací název	barva
■ 71745	SVPS DS2,5-TW-01P-11	šedá

### Příslušenství

obj.č.	objednávací název	popis
■ 48297	SVPS ZB5-10P-19	popisový štítek, 10ks, bílý, bez označení
■ 71749	SVPS D-DS2,5-TW-01P	bočnice pro svorkovnice DS2,5-TW; šedá
■ 65968	SVPS DFB2,5-02P-11	zásuvný můstek 2 pólový pro svorkovnice DS2,5; šedá barva
■ 65969	SVPS DFB2,5-03P-11	zásuvný můstek 3 pólový pro svorkovnice DS2,5; šedá barva
■ 65970	SVPS DFB2,5-04P-11	zásuvný můstek 4 pólový pro svorkovnice DS2,5; šedá barva
■ 65971	SVPS DFB2,5-05P-11	zásuvný můstek 5 pólový pro svorkovnice DS2,5; šedá barva
■ 65972	SVPS DFB2,5-06P-11	zásuvný můstek 6 pólový pro svorkovnice DS2,5; šedá barva
■ 30929	SVPS E-WS-01P-11	koncová zarážka pro svorkovnice DS; šedá barva



svorkovnice DSxx-TW šedá



koncová zarážka E-WS zásuv. můstek 5 pól.

## PC4-HE

Se šroubovým uchycením vodiče 0.2 ~ 4.0 mm<sup>2</sup>

Jmenovité napětí V	800
Jmenovitý proud A	6.3
Průřez vodiče mm <sup>2</sup>	0.2 ~ 4.0
Šířka svorkov. mm	8.2
Materiál	PA / VO

obj.č.	objednávací název	barva
■ 71724	SVPS PC4-HE-01P-11	šedá
■ 71725	SVPS PC4-HE-01P-12	modrá
■ 60046	SVPS PC4-HE-01P-13	černá

### Príslušenství

obj.č.	objednávací název	popis
■ 69866	SVPS E-PC-01P-11	koncová zarážka pro svorkovnice PC; šedá barva
■ 48343	SVPS ZB8-10P-19	popisový štítek, 10ks, bílý, bez označení

## PC10-DR

Se šroubovým uchycením vodiče 0.5 ~ 10.0 mm<sup>2</sup>

Jmenovité napětí V	800
Jmenovitý proud A	10
Průřez vodiče mm <sup>2</sup>	0.5 ~ 10.0
Šířka svorkov. mm	12
Materiál	PA / VO

obj.č.	objednávací název	barva
■ 71726	SVPS PC10-DR-01P-11	šedá
■ 71727	SVPS PC10-DR-01P-12	modrá
■ 60045	SVPS PC10-DR-01P-13	černá

### Príslušenství

obj.č.	objednávací název	popis
■ 69866	SVPS E-PC-01P-11	koncová zarážka pro svorkovnice PC; šedá barva
■ 48343	SVPS ZB8-10P-19	popisový štítek, 10ks, bílý, bez označení

## DC4-HE

Se šroubovým uchycením vodiče 0.5 ~ 4.0 mm<sup>2</sup>

Jmenovité napětí V	500
Jmenovitý proud A	6.3
Průřez vodiče mm <sup>2</sup>	0.5 ~ 4.0
Šířka svorkov. mm	8
Materiál	PA / VO

obj.č.	objednávací název	barva
■ 71751	SVPS DC4-HE-01P-11	šedá
■ 69363	SVPS DC4-HE-01P-13	černá

### Príslušenství

obj.č.	objednávací název	popis
■ 69866	SVPS E-PC-01P-11	koncová zarážka pro svorkovnice; šedá barva
■ 48343	SVPS ZB6-10P-19	popisový štítek, 10ks, bílý, bez označení

## WSF4-TA

S bezšroubovým uchycením vodiče 0.2 ~ 4.0 mm<sup>2</sup>

Jmenovité napětí V	800
Jmenovitý proud A	16
Průřez vodiče mm <sup>2</sup>	0.2 ~ 4.0
Šířka svorkov. mm	6
Materiál	PA / VO

obj.č.	objednávací název	barva
■ 70711	SVPS WSF4-TA-01P-11	šedá

### Príslušenství

obj.č.	objednávací název	popis
■ 30929	SVPS E-WS-01P-11	koncová zarážka pro svorkovnice WS; šedá barva
■ 48343	SVPS ZB6-10P-19	popisový štítek, 10ks, bílý, bez označení

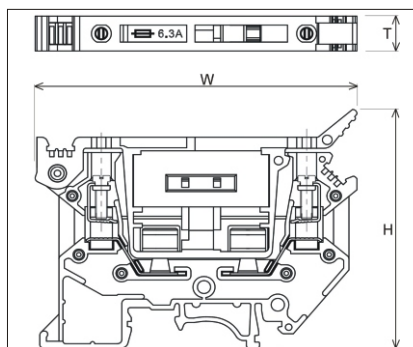

typ	T mm	W mm	H mm
PC4-HE	8.2	73	56.1
PC10-DR	12	62.35	56
DC4-HE	8	58	48.5
WSF4-TA	6	60	66.6



pojistiková pouzdra PC4-HE modré a černé

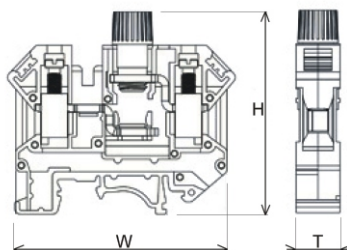

pojistikové pouzdro PC10-DR

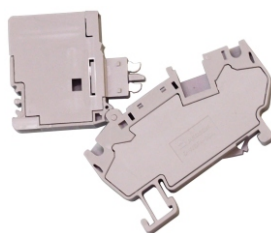
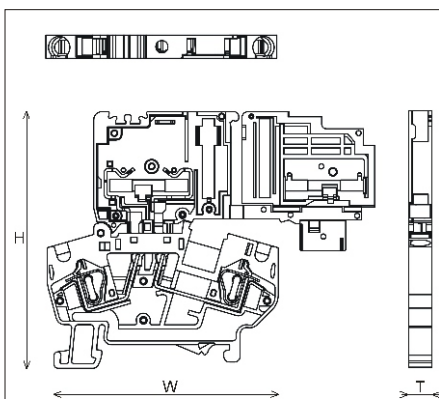

pojistikové pouzdro WSF4-TA

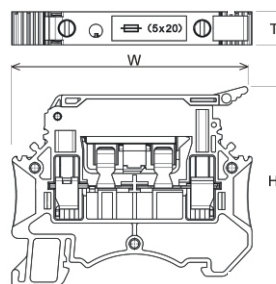

pojistikové pouzdro DC4-HE

■ součástka se doplňuje na sklad | # součástka na skladě, výprodej | novinka = **zelené podbarvení** | Dodací podmínky neoznačených součástek sdělíme na požádání

## 2EDG-UDB-5.08

Se šroubovým uchycením vodiče 0.2 ~ 2.5 mm<sup>2</sup>

Jmenovité napětí V	320
Jmenovitý proud A	12
Průřez vodiče mm <sup>2</sup>	0.2 ~ 2.5
Šířka svorkov. mm	5.08X(N-1)+6.6
Materiál	PA / V0

	obj.č.	objednávací název	barva
■	62239	SVPS 2EDG-UDB-5,08-02P-14	zelená
■	62240	SVPS 2EDG-UDB-5,08-03P-14	zelená
■	62241	SVPS 2EDG-UDB-5,08-04P-14	zelená
■	62242	SVPS 2EDG-UDB-5,08-05P-14	zelená
■	62243	SVPS 2EDG-UDB-5,08-06P-14	zelená
■	62244	SVPS 2EDG-UDB-5,08-08P-14	zelená

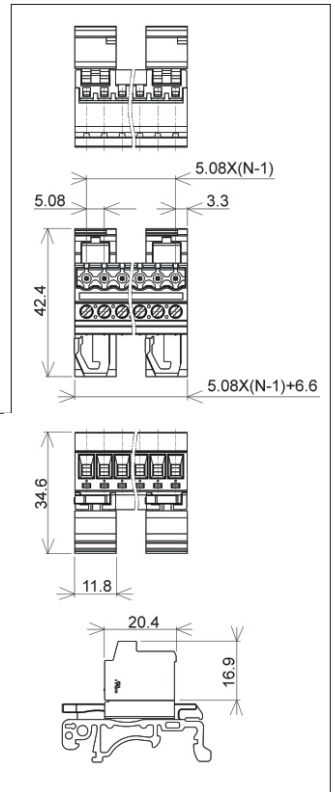

SVPS 2EDG-UDB-5,08-02P-14



SVPS 2EDG-UDB-5,08-06P-14



SVPS 2EDG-UDB-5,08-08P-14